

Инструкция
по эксплуатации

ZARGET

ZAC 07QCI

ZAC 09QCI

Кондиционер настенный

Уважаемый покупатель, спасибо Вам за приобретение !

Чтобы позволить Вам эксплуатировать Ваш новый кондиционер эффективно и безопасно, пожалуйста, до того, как Вы начнете использовать его, ознакомьтесь с этой инструкцией, которая содержит важную информацию по безопасной эксплуатации и обслуживанию. Пожалуйста, сохраните данную инструкцию, так как Вы можете воспользоваться ей в любое время.

Содержание.

1. Паспорт изделия
2. Важная информация по безопасности
3. Рекомендации по энергосбережению
4. Защитные функции кондиционера
5. Устройство кондиционера
6. Использование кондиционера
7. Режимы работы
8. Очистка и уход
9. Транспортировка и хранение
10. Устранение неисправностей
11. Штатные ситуации
12. Утилизация
13. Технические характеристики и производитель
14. Гарантийный талон

1. Паспорт изделия.

Гарантии изготовителя.

Гарантийный срок эксплуатации указан в гарантийном талоне Вашего кондиционера.

В соответствии со статьей Закона Российской Федерации «О защите прав потребителей» и постановлением Правительства Российской Федерации №720 от 16 июня 1997 года устанавливается срок службы 7 (семь) лет с момента производства при условии использования изделия по назначению.

Сведения о сертификации изделия.

Кондиционеры



Серийный номер: см. в гарантийном талоне или на боковой поверхности изделия.

Сделано в Китае

Дата выпуска и (день, месяц, год) указана в серийном номере вашего изделия.

Назначение кондиционера.

Кондиционер бытовой, отдельный, автономный, инверторный предназначен для создания благоприятных температурно-влажностных условий в жилых и служебных помещениях, являющихся местом пребывания людей.

Основные параметры и характеристики.

Наименование	ZAC 07QCI	ZAC 09QCI
Питание	Однофазный переменный ток	
Класс энергетической эффективности охлаждения/обогрев	A++/A++	A++/A++
Номинальное напряжение, В	220	220
Номинальная частота тока, Гц	50	50
Охлаждение, Вт	2100	2550
Обогрев, Вт	2200	2650
Индекс энергетической эффективности в режиме охлаждения, кВт	3,43	3,41
Индекс энергетической эффективности в режиме обогрева, кВт	3,45	3,42
Потребляемая мощность охлаждения, кВт	0,61	0,75
Потребляемая мощность обогрева, кВт	0,64	0,77
Номинальный ток охлаждения, А	3,05	3,69
Номинальный ток обогрева, А	2,85	3,41
Мак. уровень шума внутренний блок / внешний блок, ДцБ (А)	35/48	37/49
Циркуляция воздуха (внутренний блок), м3/ч	450	500
Замкнутый ток компрессора, А	2,3	2,3
Максимальный потребляемый ток, А	4,7	6,0
Максимальная потребляемая мощность, Вт	1010	1200
Макс. рабочее давление внутренний блок, МПа	4,2	4,2
Макс. рабочее давление внешний блок, МПа	4,2	4,2
Тип компрессора	SANYO	SANYO
Количество хладагента, Кг	R410a - 0,57	R410a - 0,66
Класс водонепроницаемости (внешний блок)	IPX4	IPX4
Класс защиты от поражения электрическим током	I	I
Климатический класс	T1	T1
Допустимый диапазон рабочих температур, °С	от -15 до +46	от -15 до +46
Размеры		
Ш/В/Г внутренний блок, мм	720*270*203	720*270*203
Ш/В/Г внешний блок, мм	660*530*240	660*530*240
Ш/В/Г внешний блок в упаковке, мм	785*600*340	785*600*340
Ш/В/Г внутренний блок в упаковке, мм	800*330*265	800*330*265

2. Важная информация по безопасности.

При эксплуатации кондиционера соблюдайте общие правила безопасности при пользовании электроприборами.

Эти предостережения даны в интересах обеспечения Вашей безопасности. Убедитесь, что Вы их понимаете перед началом установки и использования данного устройства. Ваша безопасность имеет первостепенное значение.

Не производите установку самостоятельно, воспользуйтесь услугой специалистов. Только после правильной установки кондиционер может долго и надёжно работать, неправильная установка может привести к утечке воды и хладагента, поражению электрическим током или возникновению пожара.

Параметры электропитания.

Ваш прибор соответствует классу 1 по степени защиты от поражения электрическим током.

Устройство не должно иметь повреждений, полученных при транспортировке. Розетка, вилка, а также шнур питания должны быть исправными, без нарушений изоляции. Не допускается повреждение шнура питания и нарушения его контактов в вилке. При повреждении шнура его замену необходимо производить на соответствующий шнур, полученный у изготовителя или в сервисной службе.

Напряжение в сети должно соответствовать напряжению электропитания кондиционера, а розетка должна быть заземлена. Наружный и внутренний блоки должны быть заземлены.

Категорически запрещается соединение провода заземления с водопроводными, газопроводными трубами, телефонными линиями, проводами абонентских радиоточек и т.д. так как в этом случае возможно возгорание или поражение пользователя электрическим током.

Используйте однофазный источник питания 220В/50 Гц.

Используйте прилагаемый сетевой шнур, не меняйте его самостоятельно.

Для запуска и остановки кондиционера, используйте пульт дистанционного управления. Не отключайте работающий кондиционер от розетки.

Отключайте прибор от электросети, в случае если он не используется в течение длительного времени.

При появлении повышенного шума, дыма или запаха горелого, немедленно отключите кондиционер от сети электропитания и обратитесь в специализированный сервисный центр.



Примечание:

Во избежание опасности, замену шнура должны производить только квалифицированные специалисты сервисной службы (специализированной мастерской). Никогда не подключайте неисправный кондиционер. В случае обнаружения повреждений обратитесь к поставщику.

Место установки.

Не устанавливайте кондиционер в таком месте, где могут быть легковоспламеняющиеся или химически агрессивные пары.

Не ставьте посторонние предметы на внешний блок.

Обеспечьте достаточную вентиляцию помещения в случае, если кондиционер функционирует в одном помещении с газовым оборудованием.

Не ставьте комнатные растения или клетки с домашними питомцами, аквариумы непосредственно на пути воздушных потоков кондиционера, что может причинить им вред.

Если Ваш кондиционер подключен к электроцепи, но имеет место утечка тока, превышающую 10 мА, то должен быть установлен предохранитель, номинальная сила тока в котором не должна превышать 30мА;

В электросхеме блока питания должны быть предохранитель и воздушный выключатель, емкость которого должна быть в 1,5 раза больше максимальной силы тока.

Примечание:

Кондиционер должен устанавливаться на ровной поверхности;

Устройство должно устанавливаться в соответствии с государственными требованиями в сфере электричества;

Устанавливайте устройство крепко и прочно, иначе оно может производить громкие звуки или вибрации;

Устанавливайте внешний блок в местах, в которых он не будет создавать неудобства Вашим соседям;

Метод подключения устройства к электричеству и внутреннее соединение отдельных компонентов указаны на стикере, наклеенном на устройство.

Если провод питания поврежден, то он должен быть заменен производителем или его представителем или же другим квалифицированным лицом.



Хладагент.

В устройстве содержится охлаждающий газ в системе циркуляции хладагента.

Не допускается запуск устройства, если один или несколько компонентов системы циркуляции поврежден во время транспортировки или монтажа.

Не нарушайте систему циркуляции хладагента.

Примечание:

В случае если система циркуляции хладагента повреждена:

-Избегайте открытого огня и источников возгорания.

-Тщательно проветрите помещение, в котором находится устройство.



Безопасность при эксплуатации.

Этот прибор не предназначен для использования лицами (включая детей) с ограниченными физическими или психическими способностями, недостатком опыта и знаний, пока они не получили инструкции по использованию данного прибора от человека, который отвечает за их безопасность. Не позволяйте детям играть с прибором.

При эксплуатации кондиционера не просовывайте руки и посторонние предметы во внутренний или внешний блок кондиционера. Работающий вентилятор может привести к получению травм, выйти из строя.

Обслуживание устройства должен производить только специалист сервисного центра. Неправильное обслуживание может привести к возникновению опасных ситуаций или к несчастному случаю.

В случае неисправности.

В случае возникновения неисправности сначала обратитесь к разделу «Устранение неисправностей». Если данная информация не поможет, обратитесь за помощью к своему поставщику/продавцу. Ни в коем случае не пытайтесь отремонтировать устройство самостоятельно, так как ремонтные работы, проводимые неквалифицированными людьми, могут повлечь серьезные телесные повреждения или привести к неисправности устройства.

3. Рекомендации по энергосбережению.

Правильно выбирайте температуру. Слишком низкая температура в помещении вредна для здоровья.

Избегайте прямого солнечного света. Закрывайте помещение от доступа прямого солнечного света при использовании кондиционера для охлаждения. Избегайте использования нагревательных приборов. При использовании кондиционера для охлаждения наличие дополнительных нагревательных приборов может повлиять на эффективность охлаждения.

Закрывайте окна и двери. Поступающий в комнату воздух извне может повлиять на эффективность нагрева или охлаждения.

Поддерживайте чистоту воздушного фильтра. Содержание воздушного фильтра в чистоте обеспечит более высокую эффективность работы кондиционера. Обеспечивайте проход воздушным потокам. Не ставьте предметы перед отверстиями подачи и выхода воздуха.

Диапазоны рабочих температур.

Для надлежащего использования кондиционера, пожалуйста, ознакомьтесь с его рабочим температурным диапазоном.

1. Если температура на улице выше 43°C или ниже 17 °C, то кондиционер не будет функционировать в режиме Охлаждения.
2. Если температура на улице более 30°C или менее -15°C, то кондиционер не будет функционировать в режиме Обогрева.

Особенности.



Высокий класс энергоэффективности.

Благодаря инверторному мотору расход электроэнергии уменьшается.



Защита окружающей среды.

Использование во всех моделях озонобезопасного фреона R410A.



Запуск при низком напряжении в сети.



Автоматическая перезагрузка.

При неожиданном выключении и включении электроэнергии Ваша сплит-система автоматически перезапустится.



Низкое электропотребление в режиме ожидания.



Работа в широком диапазоне напряжения в сети.



Фильтр 3 в 1.

Ваша сплит-система оснащена фильтром 3 в 1: противомикробный + противоклещевой + .

4. Защитные функции кондиционера.

Для увеличения срока работы кондиционера производители предусмотрели наличие следующих защитных функций в устройстве данного кондиционера:

Задержка пуска компрессора

Компрессор можно повторно включить не ранее чем через 3 минуты (5 минут в режиме нагрева) после предыдущего выключения, что требуется для обеспечения баланса давления охлаждающей системы.

Защита от перегрева

В случае сильного повышения температуры трубки внутреннего блока включается режим защиты от перегрева. При этом автоматически включается повышенная скорость вентилятора внутреннего блока. Вентиляторы внешнего блока и компрессора могут быть остановлены. Когда температура внутренней трубки понизится до номинального значения, режим защиты от перегрева автоматически отключается, при этом вентилятор внутреннего блока возобновляет свою обычную работу.

Функция отбора остаточного тепла

При остановке кондиционера или остановке компрессора в режиме нагрева, вентилятор внутреннего блока будет продолжать работать с низкой скоростью в течение 80 секунд.

Проверка воздушного потока

В течение первых нескольких минут работы кондиционера в режиме нагрева внутренний блок не будет нагнетать воздух, если температура во внутреннем блоке не достигла установленного уровня. При достижении необходимого уровня подача теплого воздуха возобновится.

Предотвращение замерзания.

Когда температура снаружи низкая, а влажность высокая, радиатор внешнего блока может обледенеть, что может вызвать уменьшение тепловой отдачи. В таком случае кондиционер прекратит обогрев, и автоматически включится функция размораживания, кондиционер продолжит работать после завершения работы функции размораживания.

Примечание:

Вентиляторы внешнего и внутреннего блока не будут работать в режиме размораживания.

Время работы функции размораживания варьируется от 4 до 10 минут в зависимости от температуры снаружи и степени обледенения.

Считается нормальным, если во время работы в режиме размораживания из внешнего блока идет пар.



Осушение блока

При выключении кондиционера в режиме охлаждения вентилятор внутреннего блока будет продолжать работать в течение нескольких минут с низкой скоростью, чтобы обеспечить осушение внутри блока.

5. Устройство кондиционера.

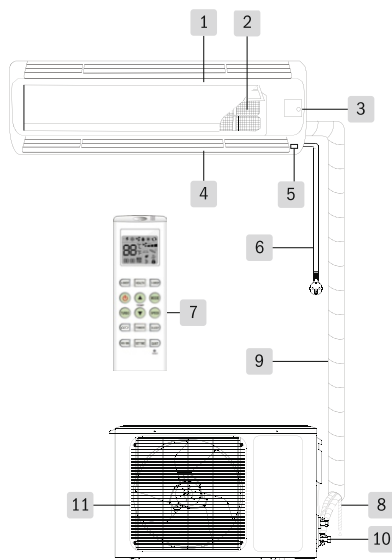

Внутренний блок

1. Лицевая панель
2. Воздушный фильтр
3. Ручное управление
4. Вентиляционная прорезь
5. Индикатор и датчик приема сигнала пульта ДУ
6. Шнур питания
7. Пульт дистанционного управления
8. Дренажный шланг
9. Охлаждающий газ

Внешний блок

10. Перекрывающий кран
11. Решетка воздухозаборника



Примечание:

Кондиционер состоит из внутреннего блока, внешнего блока и пульта дистанционного управления.

Конструкции и формы блоков разных моделей различны. Показанный на рисунке кондиционер приведен только для примера; он может несколько отличаться от реального внешнего вида Вашего кондиционера.

Компания-производитель оставляет за собой право вносить изменения в технические спецификации продукта без предварительного уведомления.

Комплектность.

В комплект поставки входят:

Упакованный кондиционер, состоящий из внутреннего и внешнего блоков с набором комплектующих изделий, перечисленных ниже.

Пульт дистанционного управления, шт	1
Монтажные гайки, шт	4
Кабель питания (или внутренний блок кондиционера оснащен кабелем), шт	1
Пульт дистанционного управления, шт	1
Батареи (размер AAA), шт	2
Руководство пользователя, включая паспорт изделия и гарантийный талон, шт	1

В комплекте могут быть соединительные трубки, дренажная трубка, замазка, пластиковые стяжки, защитное кольцо трубок.

Автоматический перезапуск

Кондиционер «запоминает» режим работы, скорость воздушного потока, установки температуры и т.п., поэтому при восстановлении электропитания все настройки текущего режима сохраняются в памяти устройства, которое автоматически возвращается в исходное положение при возобновлении подачи электроэнергии.

Защита теплообменника

Если во время работы температура теплообменника внешнего блока превысит допустимую, то скорость работы вентилятора внутреннего блока автоматически снизится, при этом может быть остановлена работа компрессора.

Защита от конденсата

Во время работы кондиционера в режиме охлаждения или осушения, жалюзи могут автоматически изменять положение в целях предотвращения образования конденсата. При использовании режимов охлаждения или осушения во влажном климате на внутреннем блоке может образовываться конденсат. Чтобы предотвратить образование конденсата, вертикальные жалюзи должны быть максимально открыты.

Для надлежащего использования кондиционера пожалуйста ознакомьтесь с его рабочим температурным диапазоном. Иначе, сработает функция автоматической защиты внутреннего блока и эффективность охлаждения или нагрева резко уменьшится.

Ручное управление.

Удобная кнопка включения/выключения внутреннего блока позволит Вам запускать устройство в случае если Вы потеряли пульт ДУ, или батарейки в пульте ДУ сели. Для этого откройте переднюю панель, нажмите аварийную кнопку, сплит-система в этом случае начнет работать в автоматическом режиме. Нажмите кнопку повторно для выключения. Используйте ручное управление как можно реже, только в случае отсутствия пульта ДУ.

Функции самодиагностики и самозащиты.

С помощью функции самодиагностики ошибки в электронике будут обнаруживаться автоматически и отображаться различными светодиодами на дисплее внутреннего блока. Устройство затем автоматически переключится в защитный режим.

Гальванизированный внешний блок

Позволяет защитить внешний блок от воздействия внешних факторов и уменьшить скорость образования коррозии.

Переключение в режим («вентилятор»)

Кондиционер может переключаться из режимов Охлаждение/Обогрев в режим вентилятор. Когда температура в помещении достигает установленного уровня, компрессор кондиционера перестает работать, и кондиционер переключается в режим вентилирования. Компрессор продолжит свою работу на обогрев или охлаждение после того, как температура в помещении понизится или повысится выше указанной температуры.

6. Использование кондиционера.

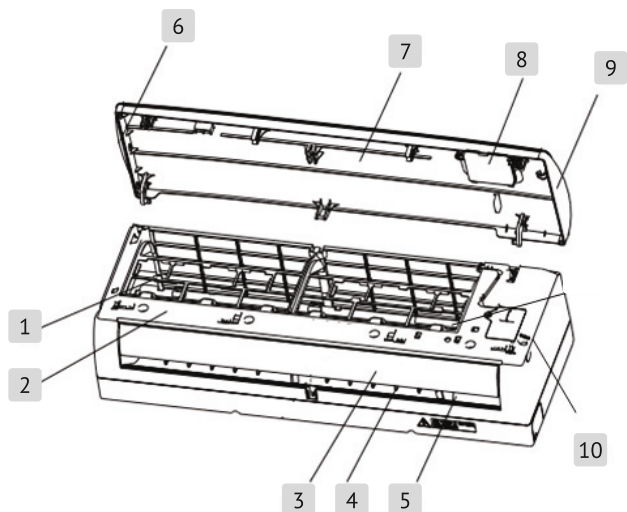

1. Расположение фильтра
2. Средняя планка
3. Горизонтальные жалюзи
4. Вертикальные жалюзи
5. Основная планка
6. Левая сторона
7. Передняя панель
8. Индикатор и приемник
9. Правая сторона
10. Аварийная кнопка вкл. / выкл.

Примечание

Во избежание травм не просовывайте пальцы или посторонние предметы в отверстия на корпусе кондиционера.



Индикация дисплея.



Индикатор работы: Этот индикатор отображается на дисплее когда сплит-система работает. Индикатор начинает мигать в режиме разморозки или охлаждения воздушного потока.



Индикатор таймера: Этот индикатор отображается на дисплее при включенном таймере.



Индикатор компрессора. Этот индикатор отображается на дисплее при работе компрессора (опция).



Индикатор температуры: Этот индикатор показывает установленную температуру. Когда высвечиваются такие коды, как F4, F1, F2 - это означает что сплит-система работает неправильно.



Примечание

На Вашем кондиционере могут быть установлены дополнительные функции, при работе которых на дисплее внутреннего блока или пульта ДУ будут отображаться дополнительные символы.



Примечание

Мигание какого-либо индикатора на дисплее говорит о том, что сплит-система может быть неисправна. Обратитесь в сервисный центр.

Если внутренний блок не получает никакого сигнала от пульта ДУ в течение 30 сек., на дисплее будет отображаться только индикатор работы системы  для сохранения электроэнергии.

Пульт дистанционного управления.

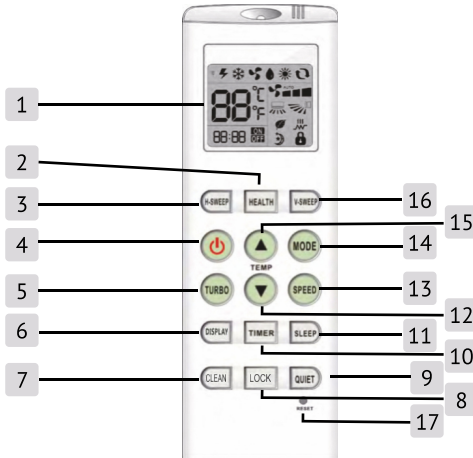

Примечание

Показанный выше рисунок пульта дистанционного управления приведен для примера, он может отличаться от пульта Вашего кондиционера.



1. Экран дисплея.
2. Данная модель эту функцию не поддерживает.
3. Кнопка регулировки горизонтальных жалюзи.
4. Кнопка Вкл./Выкл.
5. Кнопка для установки функции Турбо.
В режиме Обогрева или Охлаждения.
6. Данная модель эту функцию не поддерживает.
7. Кнопка режима самоочистки (данная модель эту функцию не поддерживает).

8. Кнопка блокировки/разблокировки устройства.

9. Кнопка для установки режима Тихой работы.

10. Кнопка для установки таймера.

11. Кнопка для установки спящего режима.

12, 15. Кнопки регулировки температуры.

Температуру можно выставить в пределах 16°C - 32°C.

13. Кнопка выбора скорости вентилятора.

Вы можете выбрать:

- Автоматический режим
- Низкую скорость
- Среднюю скорость
- Высокую скорость

14. Кнопка для установки основного режима.

Вы можете выбрать режим: Охлаждение, Обогрев, Осушение, Вентиляция.

16. Кнопка не активна.

17. Кнопка для установки заводских настроек.

При неправильной работе пульта ДУ нажмите эту кнопку для сброса всех настроек.

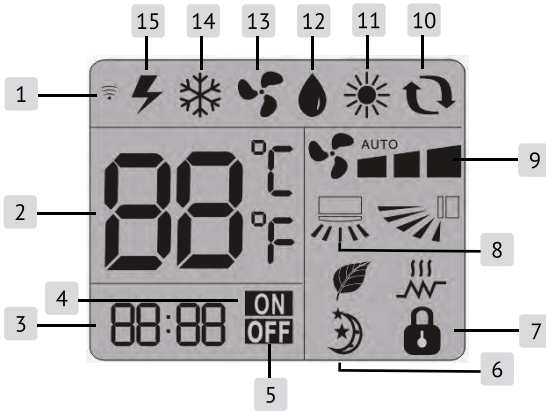

1. Значок приема сигнала
2. Индикатор температуры в помещении
3. Часы
4. Индикатор таймера включения
5. Индикатор таймера выключения
6. Индикатор режима сна
7. Индикатор блокировки кнопок пульта ДУ
8. Индикатор расположения горизонтальных жалюзи
9. Индикатор скорости работы вентилятора
 - AUTO Автоматический режим
 - ▀ Низкая скорость
 - ▄ Средняя скорость
 - ▄▄ Высокая скорость
10. Индикатор работы автоматического режима
11. Индикатор работы режима обогрева
12. Индикатор работы режима осушения
13. Индикатор работы режима вентилятора
14. Индикатор работы режима охлаждения
15. Индикатор работы функции Турбо



Примечание

Диапазон регулировки температуры при помощи пульта ДУ составляет 16°C~32°C. Для правильного определения комнатной температуры пульт ДУ должен находиться в месте, где возможен прием сигнала. Если сигнал от пульта ДУ не принимается в течение 5 минут, то кондиционер будет работать в соответствии с температурой, которую определяет датчик внутреннего блока.

Инструкции по использованию ПДУ.

Для работы пульта дистанционного управления применяются батареи типа ААА, которых в обычных условиях хватает на 6 месяцев. Используйте в пульте две новые батареи одного типа (с учетом указанной полярности).

Дальность действия пульта дистанционного управления составляет около 8 метров, угол отклонения пульта от направления на внутренний блок не должен превышать 30°.

При использовании пульта дистанционного управления направляйте излучатель сигнала непосредственно на приемник, расположенный на внутреннем блоке. Между пультом дистанционного управления и внутренним блоком не должно быть никаких препятствий.

Будьте внимательны - одновременное нажатие двух кнопок может привести к некорректной работе устройства.

Не используйте вблизи внутреннего блока кондиционера какое-либо беспроводное электронное оборудование (например, мобильный телефон). В случае возникновения помех выключите кондиционер и отключите его от источника электропитания. Спустя некоторое время включите кондиционер снова.

Не допускайте попадания прямого солнечного света на приемник внутреннего блока, это может привести к тому, что сигнал пульта дистанционного управления не будет приниматься кондиционером.

Не роняйте пульт дистанционного управления.

Не кладите пульт дистанционного управления рядом с нагревательными приборами или в зоне действия прямого солнечного света.

Не допускайте попадания на пульт дистанционного управления жидкостей. Если по неосторожности на пульт попала жидкость, осторожно протрите пульт сухой мягкой салфеткой.

Батареи пульта дистанционного управления следует менять до того, как они будут полностью израсходованы. Утилизируйте старые батареи в соответствии с действующими нормативами.





Примечание

Для правильного определения комнатной температуры пульт дистанционного управления должен находиться в месте, где возможен прием сигналов. Если сигнал от пульта дистанционного управления не принимается в течение 5 минут, то кондиционер будет работать в соответствии с температурой, которую определяет датчик внутреннего блока.

Показанный выше рисунок пульта дистанционного управления приведен для примера, он может отличаться от пульта Вашего кондиционера.

7. Режимы работы.

Для включения или выключения кондиционера нажмите кнопку  на пульте дистанционного управления Вашего кондиционера.

Нажмите кнопку SMART («Интеллектуальный режим»), сплит-система начнет работать в автоматическом режиме. Чтобы выключить авторежим, нажмите кнопку MODE («Режим») и выберете режим Охлаждение, Обогрев или Осушение. Или выключите сплит-систему с помощью кнопки .

В режиме SMART сплит-система автоматически проверяет температуру внутри помещения и температуру на улице и выбирает подходящий режим работы и соответствующие параметры. Этот процесс может занять несколько секунд, подождите. В режиме автоматической работы Вы можете выбрать скорость вентилятора, направление жалюзей и температуру.

Охлаждение, осушение, обогрев, вентиляция, автоматический режим.

Нажмите кнопку  для включения кондиционера. Нажмите кнопку MODE («режим») для выбора между режимами Охлаждения/Обогрева/Осушения/Вентиляция/Автоматический режим.

Нажмите кнопки «▲» или «▼» для выбора комфортной температуры от 16°C до 32°C. Чтобы выбрать направление потока воздуха нажмите кнопку V-SWEEP («Вертикальные жалюзи») или H-SWEEP («Горизонтальные жалюзи»). Для регулировки скорости вентилятора используйте кнопку SPEED («Скорость»). Для выключения сплит-системы нажмите кнопку .

Примечание:

В режима Охлаждения влажность воздуха понижается. Если вы хотите понизить влажность воздуха, но при этом не понижать температуру воздуха, выберете режим Осушения.



Спящий режим.

При включенной сплит-системе нажмите кнопку SLEEP («Спящий режим») на пульте ДУ, сплит-система начнет работать в спящем, энергосберегающем режиме. Нажмите кнопку SLEEP снова, чтобы выйти из Спящего режима. Данная функция не работает в автоматическом режиме. В режиме сна температура повышается на 1°C каждый час в режиме охлаждения и осушения и понижается - в режиме обогрева. Установленная температура будет варьироваться от 16°C до 32°C, при этом самая высокая скорость вентилятора - это средняя скорость, но вы сможете её изменить сами.

Установка времени.

Нажмите кнопку «Set Time» («Установка времени»), чтобы установить время. Часы времени начнут мигать. Нажмите кнопку «Hour/Min» («Часы/Минуты») чтобы выбрать между установкой часов и минут. Нажмите «▲» или «▼» для установки времени. В течение 10 сек. изображение времени будет мигать. А на дисплее будет отображаться текущее время.

Таймер.

Установка таймера выключения.

Установите время (воспользуйтесь разделом «Установка времени»). Нажмите кнопку «Set Time» («Установка времени») и выберите «Timer OFF» («Таймер выключения»), изображение времени начнет мигать. Нажмите кнопку «Hour/Min» («Часы/Минуты») и «▲» или «▼» и установите время выключения сплит-системы. В течение 10 сек. изображение времени будет мигать. А на дисплее будет отображаться текущее время. Нажмите кнопку «Timer» и выберите Таймер «Off».

Когда таймер выключения установлен, сплит-система сразу включится. Она выключится в установленное время. А значок «Off» погаснет.

Если установленное время выключения таймера совпадает с текущим временем, то сплит-система выключится в это же время следующего дня.

Нажмите кнопку , чтобы отключить таймер выключения.

Установка таймера включения.

Установите время (воспользуйтесь разделом «Установка времени»). Нажмите кнопку «Set Time» («Установка времени») и выберите «Timer On» («Таймер включения»), изображение времени начнет мигать. Нажмите кнопку «Hour/Min» («Часы/Минуты») и «▲» или «▼» и установите время включения сплит-системы. В течение 10 сек. изображение времени будет мигать. А на дисплее будет отображаться текущее время. Нажмите кнопку «Timer» и выберете Таймер «On».

Когда таймер включения установлен, сплит-система сразу выключится. Она включится в установленное время. А значок «On» погаснет.

Если установленное время включения таймера совпадает с текущим временем, то сплит-система включится в это же время следующего дня.

Нажмите кнопку , чтобы отключить таймер включения.



Рекомендация:

При установке температуры не устанавливайте слишком большую разницу между комнатной температурой и температурой снаружи, это сэкономит электроэнергию и понизит уровень шума. Рекомендуемый диапазон температур в летнее время 26-27°C, в зимнее - 16-22°C

8. Очистка и уход.

Тщательный уход и своевременная чистка внутреннего блока кондиционера продлевает срок его службы и экономит электроэнергию.

Следует обратить внимание на следующие советы при чистке:

Перед тем, как производить чистку внутреннего блока кондиционера, выключите прибор и отключите его от розетки электросети.

Когда Вы протираете кондиционер, становитесь на устойчивую поверхность, иначе при падении Вы можете повредить кондиционер или нанести себе травму. Во избежание травм при снятии передней панели не прикасайтесь к металлическим деталям корпуса.

При чистке передней панели и пульта дистанционного управления в случае, если не удастся удалить загрязнение сухой салфеткой, воспользуйтесь влажной салфеткой.

Примечание

1. Не промывайте кондиционер водой во избежание поражения пользователя электрическим током.
2. Не используйте воду для очистки пульта дистанционного управления.
3. Не используйте для чистки спиртосодержащие жидкости, бензин, масла или полировочные средства.
4. Не оказывайте сильного давления на поверхность передней панели при ее очистке, поскольку чрезмерное давление может привести к ее падению.
5. Не используйте для чистки абразивные чистящие средства или металлические моющие средства во избежание повреждения поверхности корпуса кондиционера.
6. Не используйте воду с температурой выше 45°C, так как это может привести к деформации или потере цвета пластика.



Чистка воздушного фильтра.

1. Поднимите переднюю панель до упора, затем поднимите выступающую часть воздушного фильтра и снимите ее.
2. Отвинтите средний винт и поднимите выступающую часть фильтра. Для освобождения потяните его вниз.
3. Отвинтите отверткой решетки воздухозаборника, затем снимите – те правый и левый фильтры.
4. Прочистите фильтр с помощью пылесоса или промойте водой. Если фильтр очень грязный, то промойте его теплой водой с использованием мягкого моющего средства. После этого тщательно просушите фильтр в затененном месте.
5. Установите фильтр на место, проделав в обратном порядке действия, описанные в пунктах 2 и 3. Установите на прежнее место переднюю панель.

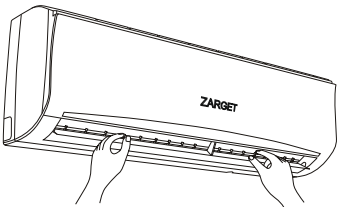

Подготовка к длительному перерыву в эксплуатации.

1. Включите на 3-4 часа покачивание жалюзи воздушного потока для просушивания внутренних узлов кондиционера.
2. Выключите кондиционер с помощью пульта дистанционного управления, затем выньте сетевой штепсель из розетки электросети.

3. Протрите решетку воздушного фильтра.
4. Извлеките батареи из пульта дистанционного управления.



Примечание

Воздушный фильтр необходимо прочищать не реже, чем раз в две недели. В противном случае эффективность работы кондиционера в режимах нагрева и охлаждения будет снижаться.

Не чистите воздушный фильтр металлической щеткой во избежание повреждения фильтра.

9. Транспортировка и хранение.

Кондиционер следует транспортировать в упакованном виде любыми видами крытого транспорта при температуре от минус 40°C до плюс 50°C закрепленным таким образом, чтобы исключить его падение и опрокидывание.

При погрузочно-разгрузочных работах не подвергайте кондиционер ударным нагрузкам, соблюдайте условия по обеспечению сохранности кондиционера.

Кондиционер следует хранить в закрытых помещениях с естественной вентиляцией при температуре от минус 40°C до плюс 50°C и относительной влажности воздуха 80% при температуре 25°C. Хранение кондиционера без упаковки не допускается.

10. Устранение неисправностей.

Неисправности кондиционера.

Перед началом ремонта следует произвести следующую проверку:

Неисправность	Проверка
Кондиционер не работает	<ol style="list-style-type: none">1. Проверьте, подключено ли электропитание.2. Проверьте предохранитель.3. Проверьте работоспособность батарей пульта дистанционного управления.4. Проверьте, не используется ли в пределах 1 м от кондиционера радиооборудование.
Плохо работает охлаждение или нагрев	<ol style="list-style-type: none">1. Проверьте, не заблокированы ли входные и выходные воздушные отверстия.2. Проверьте, не засорился ли фильтр.3. Возможно, в помещении находится слишком много людей.4. Проверьте, закрыты ли в помещении окна и двери.5. Проверьте, правильно ли установлена скорость вентилятора и температура.
Вентилятор останавливается, или его скорость невозможно регулировать	<ol style="list-style-type: none">1. Если кондиционер находится в режиме сна, то в некоторых ситуациях скорость вентилятора регулировать нельзя.2. Если кондиционер работает в режиме осушения, то в некоторых ситуациях скорость вентилятора регулировать нельзя.3. Если кондиционер работает в режиме контроля воздушного потока или замораживания (при нагреве), то вентилятор в это время не работает.4. Если кондиционер работает в режиме охлаждения или осушения, то при срабатывании защиты от образования инея скорость вентилятора не регулируется.5. Если кондиционер работает в режиме нагрева, то при срабатывании защиты от перегрева скорость вентилятора не регулируется.6. При включении кондиционера включение вентилятора внутреннего блока может запаздывать.
Пульт дистанционного управления не работает	<ol style="list-style-type: none">1. Проверьте находится ли пульт ДУ в рабочем диапазоне кондиционера2. Проверьте заряд батареек3. Проверьте есть ли препятствия между пультом ДУ и кондиционером.
Кондиционер не работает при перезапуске	Кондиционер возобновит работу через 3 минуты после выключения.

11. Штатные ситуации.

1. При работе кондиционера в режиме нагрева или охлаждения некоторые пластмассовые детали могут издавать звуки, вызываемые изменением температуры.
2. Если влажность внутри помещения слишком высока, то из передней решетки внутреннего блока может капать вода.
3. При пуске и остановке кондиционера он может издавать «шуршащие» звуки. Это нормальное явление, вызываемое перетеканием хладагента.
4. Стены, ковер, мебель или одежда внутри помещения могут приобретать характерный запах.
5. При остановке компрессора следующий запуск можно произвести только через 3 минуты. Эта мера предпринята для защиты устройства.
6. В течение первых нескольких минут режима нагрева из внутреннего блока воздух может не поступать.
7. Во время режима нагрева из внешнего блока может вытекать вода.
8. При размораживании кондиционера в режиме нагрева из него может выходить пар.
Во время работы в режиме Охлаждения при высокой влажности белый пар может появиться из внутреннего блока в связи с большой разностью температур воздуха на входе и выходе.
9. Слабый шипящий звук может быть вызван переливанием хладагента в устройстве
10. Во время первого запуска кондиционера возможно поскрипывание в результате работы жалюзи.
11. Во время первого запуска кондиционера при условии, что им долгое время не пользовались, возможно, появление облака пыли.
12. Режимы Охлаждение/Обогрев могут переходить в режим циркуляции. Когда температура в помещении достигает установленного уровня, компрессор кондиционера перестает работать, и кондиционер переключается в режим циркуляции. Компрессор продолжит свою работу на обогрев или охлаждение после того, как температура в помещении понизится или повысится выше указанной температуры.
13. Во время работы кондиционера в режиме обогрева, теплый воздух поглощается извне, следовательно, чем ниже температура снаружи, тем ниже эффективность обогрева. И, соответственно, наоборот. Чем выше температура на улице, тем эффективность обогрева больше. Данную зависимость можно увидеть на диаграмме. В случае если не хватает мощности для обогрева помещения, рекомендуется использовать сторонние источники тепла (радиаторы) совместно с кондиционером.

12. Утилизация.

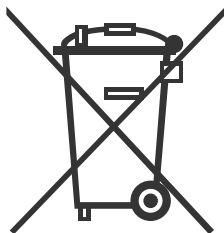

Утилизация электрического и электронного оборудования.

Данный символ на изделии, его комплектующих или упаковке означает, что данное изделие подлежит обязательной утилизации. Пожалуйста, сдайте отработавшее изделие в пункт приёма электрического и электронного оборудования для переработки. В некоторых странах, в т.ч. странах ЕС разработаны специальные схемы сбора единиц отработавшего электрического и электронного оборудования. Соблюдая правила утилизации этого оборудования, Вы внесете свой вклад в сохранение окружающей среды и здоровья человечества. Вторичная переработка материалов сохраняет природные ресурсы. Поэтому, пожалуйста, не выбрасывайте отработавшее оборудование вместе с бытовыми отходами. Более подробную информацию о вторичной переработке оборудования Вы можете получить в сервисе по переработке отходов или в торговой точке, где Вы приобрели данное изделие.

13. Технические характеристики и производитель.

Питание		Однофазный переменный ток	
		В/Гц	220 - 240/50
Охлаждение	Мощность	Вт/час	8700(2250-10000)
		Вт	2550
	Потребляемая мощность	Вт	705
	Номинальный ток	A	3.69
Обогрев	Мощность	Вт/ч	9000(2250-14000)
		Вт	2650
	Потребляемая мощность	Вт	730
	Номинальный ток	A	3.41
Объем циркуляции воздуха (H)		(м3/час)	500
Уровень шума (внутренний блок)		дБ	29/31/34/37
Уровень шума (внешний блок)		дБ	50
Рабочее давление		Мра	1.15/4.15
Максимально допустимое давление	Внутренний	Мра	4.2
	Внешний	Мра	4.2
Количество хладагента		кг	0.66
Класс водонепроницаемости (внешний блок)			IPX4
Класс защиты от поражения электрическим током			Class I
Климатический класс			T1

Производитель: ZHONGSHAN CHANGHONG ELECTRIC CO.,LTD
Адрес производителя: Nantou Road Middle, Nantou, Zhongshan, Guangdong, China

Питание		Однофазный переменный ток	
		В/Гц	220 - 240/50
Охлаждение	Мощность	Вт/час	7200(2100-9500)
		Вт	2100
	Потребляемая мощность	Вт	655
	Номинальный ток	A	3.05
Обогрев	Мощность	Вт/ч	7500(2100-12000)
		Вт	2200
	Потребляемая мощность	Вт	610
	Номинальный ток	A	2.85
Объем циркуляции воздуха (H)		(м3/час)	450
Уровень шума (внутренний блок)		дБ	29/31/34/37
Уровень шума (внешний блок)		дБ	50
Рабочее давление		Мра	1.15/4.15
Максимально допустимое давление	Внутренний	Мра	4.2
	Внешний	Мра	4.2
Количество хладагента		кг	0.57
Класс водонепроницаемости (внешний блок)			IPX4
Класс защиты от поражения электрическим током			Class I
Климатический класс			T1

Производитель: ZHONGSHAN CHANGHONG ELECTRIC CO.,LTD
Адрес производителя: Nantou Road Middle, Nantou, Zhongshan, Guangdong, China

Необходимая информация.

Компания-производитель оставляет за собой право без предварительного уведомления вносить изменения в список авторизованных сервисных центров, включая изменения адресов и существующих телефонов.

Адрес ближайшего к вам авторизованного сервисного центра вы можете узнать на сайте www.zarget.ru или в компании, осуществившей продажу бытовой техники ZARGET.

ПРИ ОБРАЩЕНИИ В СЕРВИСНЫЙ ЦЕНТР, ПОЖАЛУЙСТА, СООБЩИТЕ:

1. Характер неисправности (как можно точнее)
2. Номер модели
3. Серийный номер
4. Имя Покупателя, адрес, номер телефона
5. Дату покупки
6. Удобную дату для визита специалиста

14. Гарантийный талон.

ZARGET

ГАРАНТИЙНЫЙ ТАЛОН №

Благодарим Вас за покупку электроприбора торговой марки ZARGET.
Продукция торговой марки **ZARGET** производится в соответствии с международными и российскими стандартами безопасности и качества, также удовлетворяет самым жестким требованиям для электроприборов бытового класса

УСЛОВИЯ ГАРАНТИИ

Гарантия действительна

1.1 Претензии по качеству Вашего оборудования принимаются в период гарантийного срока, указанного в гарантийном талоне на данное изделие.

1.2. В течение гарантийного срока владелец оборудования имеет право на бесплатный ремонт изделия по неисправностям, являющимся следствием производственных дефектов изготовителя.

1.3. Настоящая гарантия действительна только по предоставлению оригинального (счета) чека или квитанции о продаже вместе с настоящим гарантийным талоном, заполненным четко и правильно (разборчиво проставлена дата продажи, печать и подпись продавца, а также заполнены все поля в разделе «паспорт изделия»), и вместе с дефектным изделием.

1.4. Настоящая гарантия действительна на территории Российской Федерации.

1.5. Настоящая гарантия действительна при строгом соблюдении предписаний, указанных в инструкции по эксплуатации на изделие.

1.6. Для осуществления гарантийного ремонта изделия необходимо: четко сформулировать предмет рекламации, описать условия эксплуатации (характер выполняемых работ, частота использования прибора), произвести чистку корпуса предмета, если имеются посторонние загрязнения.

1.8. Настоящая гарантия действительна только при обращении в авторизованный сервисный центр ZARGET

Гарантия недействительна

2.1. Гарантия не распространяется на расходные материалы, сервисные принадлежности, поставляемые в комплекте с изделием.

2.2. Предметом гарантии не является не полная комплектация изделия.

2.3. Настоящая гарантия недействительна для любого из нижеперечисленных случаев:

2.3.1. при изменении, удалении, или повреждении типового или серийного номера на корпусе изделия, а также при несовпадении серийного номера на корпусе изделия и на гарантийном талоне.

2.3.2. при нарушении условий и предписаний отраженных в инструкции по эксплуатации на данное изделие.

2.3.3. при использовании электроприбора с нарушением правил по технике безопасности с электроприбором, небрежным обращением или нецелевым применением изделия.

2.3.4. при использовании в коммерческих целях, выходящих за рамки личных бытовых нужд.

2.3.5. при проникновении жидкости, пыли, песка, щебня, камней, насекомых и др. посторонних предметов внутрь изделия.

2.3.6. при использовании прибора в жестких условиях, с неблагоприятным воздействием на прибор и его механизмы (снег, дождь, конденсат и др.).

2.3.7. при механическом повреждении изделия в результате внешнего воздействия, удара или падения, применения чрезмерной силы.

2.3.8. при появлении следов деформации.

2.3.9. при осуществлении ремонта неквалифицированными лицами.

2.3.10. при выявлении признаков вскрытия корпуса изделия., модификации изделия.

2.3.11. при неисправности вызванной стихийным бедствием.

ВНИМАНИЕ! Гарантийный талон является официальным документом, требует полного и внимательного заполнения. Сохраняйте гарантийный талон на весь период использования инструмента. Гарантийный талон недействителен без печати продавца и при наличии незаполненных полей.

<p style="text-align: center;">ZARGET</p> <p>Модель <input type="text"/> Номер партии <input type="text"/></p> <p style="text-align: center;">Серийный номер</p> <p><input type="text"/></p> <p>Информация о Неисправности (код) <input type="text"/></p> <p>Замененная деталь (код) <input type="text"/></p> <p>Гарантийный купон №1</p>	<p>Дата ремонта</p> <p>Число <input type="text"/> Месяц <input type="text"/> Год <input type="text"/></p> <p>Печать сервисного центра</p> <p>Подпись мастера</p> <p>Гарантийный купон №1</p>
<p style="text-align: center;">ZARGET</p> <p>Модель <input type="text"/> Номер партии <input type="text"/></p> <p style="text-align: center;">Серийный номер</p> <p><input type="text"/></p> <p>Информация о Неисправности (код) <input type="text"/></p> <p>Замененная деталь (код) <input type="text"/></p> <p>Гарантийный купон №2</p>	<p>Дата ремонта</p> <p>Число <input type="text"/> Месяц <input type="text"/> Год <input type="text"/></p> <p>Печать сервиса</p> <p>Подпись мастера</p> <p>Гарантийный купон №2</p>
<p style="text-align: center;">ZARGET</p> <p>Модель <input type="text"/> Номер партии <input type="text"/></p> <p style="text-align: center;">Серийный номер</p> <p><input type="text"/></p> <p>Информация о Неисправности (код) <input type="text"/></p> <p>Замененная деталь (код) <input type="text"/></p> <p>Гарантийный купон №3</p>	<p>Дата ремонта</p> <p>Число <input type="text"/> Месяц <input type="text"/> Год <input type="text"/></p> <p>Печать сервиса</p> <p>Подпись мастера</p> <p>Гарантийный купон №3</p>

ZARGET

ПАСПОРТ ИЗДЕЛИЯ

**ВНИМАТЕЛЬНО ЗАПОЛНИТЕ ВСЕ ПОЛЯ! Гарантийный талон
недействителен при наличии незаполненных полей!**

Модель изделия	<input type="text"/>		
Номер партии	<input type="text"/>	Серийный номер изделия	<input type="text"/>
Продавец	<input type="text"/>		
Адрес продавца	<input type="text"/>		
Подпись продавца	<input type="text"/>		
Дата продажи	<input type="text"/>		

печать или штамп продавца

**С условиями гарантийного
обслуживания ознакомлен и согласен**

Гарантийный срок **12** месяцев с даты продажи

Изделие сертифицировано, отвечает высоким потребительским качествам и относится к бытовому классу электроприборов.

Изготовитель не несет ответственности за прямой или косвенный вред (ущерб), причиненный в результате использования электроприбора **ZARGET**

Срок службы изделия по эксплуатации в соответствии с инструкцией по эксплуатации составляет 5 лет с даты продажи. Срок службы не распространяется на расходные материалы, аккумуляторные батареи и сервисные аксессуары, поставляемые в комплекте с изделием.

ГАРАНТИЙНЫЙ КУПОН

ZARGET

ГАРАНТИЙНЫЙ КУПОН

ZARGET

ГАРАНТИЙНЫЙ КУПОН

ZARGET

ZARGET

www.zarget.ru